

USER'S MANUAL

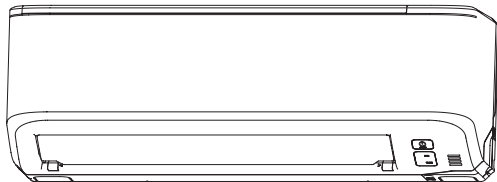

AIR-CONDITIONER

ENGLISH



SRK25ZMP-S
SRK35ZMP-S
SRK45ZMP-S

MANUEL DE L'UTILISATEUR

CLIMATISEUR

FRANÇAIS

ANWENDERHANDBUCH

KLIMAGERÄT

DEUTSCH

ISTRUZIONI PER L'USO

CONDIZIONATORE D'ARIA

ITALIANO

MANUAL DEL PROPIETARIO

ACONDICIONADOR DE AIRE

ESPAÑOL

GEBRUIKERSHANDLEIDING

AIRCONDITIONING

NEDERLANDS

MANUAL DO UTILIZADOR

APARELHO DE AR CONDICIONADO

PORTUGUÊS

ΟΔΗΓΙΕΣ ΧΡΗΣΗΣ

ΚΛΙΜΑΤΙΣΤΙΚΟ

ΕΛΛΗΝΙΚΑ

РУКОВОДСТВО ПО ЭКСПЛУАТАЦИИ

ΚΟΝΔΙΤΙΟΝΕΡ ΒΟΖΔУΧΑ

РУССКИЙ

KULLANIM KILAVUZU

SPLIT KLİMA

TÜRKÇE



This air conditioner complies with **EMC** Directive 2004/108/EC, LV Directive 2006/95/EC.

Este acondicionador de aire cumple con la directiva **EMC**: 2004/108/EC, LV Directiva 2006/95/EC.

Ce climatiseur est conforme à la Directive **EMC**: 2004/108/EC, LV Directive 2006/95/EC.

Deze airconditioner voldoet aan **EMC** Directive 2004/108/EC, LV Directive 2006/95/EC.

Dieses Klimagerät erfüllt die **EMC** Direktiven 2004/108/EC, LV Direktiven 2006/95/EC.

Este aparelho de ar condicionado está em conformidade com a Directiva **EMC** 2004/108/EC e a Directiva LV 2006/95/EC.

Questo condizionatore d'aria è conforme alla Direttiva **EMC**: 2004/108/EC, LV Direttiva 2006/95/EC.

Αυτό το κλιματιστικό είναι σύμφωνο με τις προδιαγραφές της Οδηγίας **EMC** 2004/108/ΕΚ και της Οδηγίας LV 2006/95/ΕΚ.

Le estamos muy agradecidos por haber elegido un Acondicionador de Aire MITSUBISHI HEAVY INDUSTRIES, LTD. Para conseguir el mejor y más duradero rendimiento, lea y siga escrupulosamente este manual de usuario antes de utilizar su acondicionador de aire. Luego de haberlo leído, guárdelo en un lugar seguro. Por favor refiérase a el manual en caso de tener preguntas sobre el uso o si eventualmente ocurren irregularidades.

Este acondicionador de aire solo está diseñado para uso doméstico.

No descargue a la atmósfera R410A: El R410A es un gas fluorado de efecto invernadero, incluido en el Protocolo de Kyoto con un potencial de calentamiento global (PCG) – Global Warming Potential (GWP) = 1975.



Puede que su equipo de aire acondicionado esté marcado con este símbolo. Significa que de residuos de aparatos eléctricos y electrónicos (RAEE tal como se establece en la directiva 2012/19/UE) no deberán mezclarse con los residuos domésticos generales. Los acondicionadores de aire deberán tratarse en una instalación de tratamiento autorizada para su reutilización, reciclaje y recuperación, y no se desecharán en la cadena de basuras municipal. Para obtener más información, póngase en contacto con el instalador o las autoridades locales.



Este símbolo impreso en las pilas instaladas en su producto de aire acondicionado es información para usuarios finales de acuerdo con la directiva 2013/56/UE, artículo 20, anexo II de la UE. Las pilas, al finalizar su duración útil, deberán desecharse aparte de la basura doméstica general. Si hay algún símbolo químico impreso detrás del símbolo químico mostrado arriba, tal símbolo químico significará que las pilas contienen metal pesado en cierta concentración. Esto se indicará de la forma siguiente:
 Hg: mercurio (0,0005%) , Cd: cadmio (0,002%) , Pb: plomo (0,004%)
 Deshágase correctamente de las pilas en el lugar de recolección de basura o en el centro de reciclado de su comunidad local.

ESPAÑOL



El nivel de ruido de cada unidad interior y exterior está por debajo de los 70dB (A).

Índice de contenidos

Precauciones de seguridad	90	Funcionamiento en modo	
Los nombres de cada parte y su función ...	94	SLEEP TIMER (autoapagado)	101
Manejo del mando a distancia	96	Funcionamiento en modo OFF-TIMER	
Fallo de funcionamiento en el		(temporizador de apagado)	101
mando a distancia	96	Funcionamiento en modo ON-TIMER	
Funcionamiento temporal (de emergencia)	96	(temporizador de encendido)	102
Sección de funcionamiento y visualización		Funcionamiento en modo	
del mando a distancia	97	SLEEP TIMER + ON-TIMER	102
Ajuste de la hora actual	97	Funcionamiento en modo PROGRAM	
Funcionamiento en modo AUTO		TIMER (temporizador programado)	103
(automático)	98	Funcionamiento en modo HIGH POWER/	
Ajuste de la temperatura durante la		ECONOMY (alta potencia/eco)	104
operación de AUTO	98	Funcionamiento en modo SELF CLEAN	
FAN SPEED (VELOCIDAD DEL		(autolimpeza)	105
VENTILADOR)	98	Función de reinicio automático	105
Funcionamiento en modo COOL/HEAT/DRY/		Consejos para un funcionamiento efectivo .	105
FAN (Frio/Calor/Deshumidificador/Ventilador) ...	99	Mantenimiento	106
Ajuste de la temperatura de funcionamiento		Instalación correcta	107
del acondicionador de aire	99	Tratamiento de problemas	108
Características de operación del		Aviso	108
modo HEAT	99	Póngase en contacto con su distribuidor ...	109
Ajuste de la dirección del flujo de aire	100	Función de auto diagnóstico	110

Precauciones de seguridad

- Antes de poner en marcha el sistema, por favor lea estas “Precauciones de seguridad” detalladamente para asegurar así la operación correcta del sistema.
- Cuando haya leído este manual de instrucciones, guárdelo para futuras consultas. Si alguna vez debe cambiar de operador, asegúrese de que el manual sea recibido por el nuevo operador.







 ADVERTENCIA	Una manipulación incorrecta puede desembocar en un resultado drástico como la muerte, lesiones graves, etc.
 PRECAUCIÓN	Puede plantear un problema grave, dependiendo de las circunstancias.

Por favor cumpla cuidadosamente estas precauciones, puesto que ellas son esenciales para su seguridad.

- Los símbolos que aparecen frecuentemente en el texto tienen los significados siguientes:

	Estrictamente prohibido		Cumpla las instrucciones con sumo cuidado		Establezca una conexión a tierra adecuada.
---	--------------------------------	---	--	---	---

PRECAUCIONES DE INSTALACIÓN

 ADVERTENCIA	
	<ul style="list-style-type: none"> • El sistema está diseñado para un uso doméstico. Si se usa en entornos con condiciones duras, por ejemplo, un taller de ingeniería, el equipo puede funcionar de forma deficiente.
	<ul style="list-style-type: none"> • El sistema debe ser instalado por el distribuidor autorizado o por un profesional especializado. No es recomendable que usted mismo instale el sistema, ya que una manipulación inadecuada puede provocar fugas de agua, una descarga eléctrica o un incendio.
 PRECAUCIÓN	
	<ul style="list-style-type: none"> • No instale la unidad donde puedan producirse fugas de gases inflamables. Pérdidas semejantes pueden causar incendios.
	<ul style="list-style-type: none"> • Puede ser necesaria la colocación de un interruptor de fugas a tierra en función del lugar de instalación. Si no instala un interruptor de fugas a tierra, podría sufrir una descarga eléctrica. • Asegúrese de instalar el tubo de desagüe correctamente, de tal modo que el agua se drene completamente. Una instalación incorrecta de este tubo puede provocar goteos de agua en la habitación, pudiendo llegar a mojar el mobiliario.
	<ul style="list-style-type: none"> • Asegúrese de que el sistema esté correctamente conectado a tierra. Los cables de puesta a tierra no se deben conectar nunca a una tubería de gas, tubería de agua, conductores de pararrayos o cable de toma a tierra del teléfono. La instalación incorrecta del cable a tierra puede producir shocks eléctricos.

■ PRECAUCIONES DE OPERACIÓN

⚠ ADVERTENCIA



- Los niños no deben jugar con el aparato.
- No se exponga a la corriente de aire frío durante periodos de tiempo prolongados.
Este frío puede afectar su estado físico y su salud.
- Los niños no deben llevar a cabo la limpieza ni el mantenimiento a realizar por el usuario sin supervisión.
- No inserte ningún objeto en la entrada de aire.
Esto podría ocasionar daños, tales como afectar la rotación del ventilador en alta velocidad.



- El aparato puede ser utilizado por niños mayores de 8 años y por personas con capacidades físicas, sensoriales o mentales reducidas, o con falta de experiencia y conocimiento, si se les supervisa o se les da instrucciones sobre el uso del aparato de forma segura y de modo que entiendan los peligros existentes.
- Guarde el control remoto fuera del alcance de los niños.
Si no lo hace, éstos podrían tragarse las baterías o podría producirse otro accidente.

⚠ PRECAUCIÓN



- Utilice fusible homologados exclusivamente.
Está prohibido usar un hilo de acero o cobre en lugar de un fusible homologado, ya que éste podría causar una avería o un incendio.
- No manipule los interruptores con las manos mojadas.
Esto puede ocasionarle un shock eléctrico.
- No se cuelgue ni columpie de la unidad interior.
Si la unidad interior se cae, puede ocasionarle daños.
- No coloque un insecticida inflamable o un spray de pintura cerca del ventilador, ni rocíe ninguno de estos productos directamente en el sistema.
Esto podría resultar en un incendio.
- No debería exponer directamente al flujo de aire del acondicionador de aire ningún tipo de aparato a combustión.
El aparato posiblemente queme en forma inadecuada.
- No lave el acondicionador de aire con agua.
Esto puede causar un shock eléctrico.
- El sistema debe ser usado únicamente con el propósito original y no para cualquier otro propósito, por ejemplo, la conservación de alimentos, plantas o animales, dispositivos de precisión o piezas de arte.
El sistema es para ser usado solo en habitaciones domésticas comunes. Cualquier otro uso del sistema puede dañar la calidad de los comestibles, etc.
- No colocar elementos que contengan agua, tales como vasos, floreros, etc. sobre la unidad.
Si el agua entra en la unidad esto podría causar daños en la aislación y causar shocks eléctricos.
- No instale el sistema en un lugar donde el flujo de aire apunte directamente a animales o plantas.
Esto podría afectar la salud de los mismos.
- No sentarse delante de la puerta de salida de la unidad ni coloque elementos delante ella.
Si la unidad se cae o algo se cae de esta, las personas podrían lastimarse.
- Luego de un largo período de uso, controle de vez en cuando la estructura de soporte de la unidad.
Si no repara los posibles daños inmediatamente, la unidad puede caer y causar lesiones personales.

⚠ PRECAUCIÓN



- **No toque las láminas de aluminio del intercambiador de calor de aire.**
Se pueden producir lesiones personales.
- **No coloque ningún tipo de electrodoméstico u objeto debajo de las unidades interiores o exteriores.**
La condensación que cae de la unidad puede manchar los objetos y causar accidentes o descargas eléctricas.
- **No haga funcionar el sistema sin el filtro de aire.**
Podría causar un funcionamiento incorrecto del sistema debido a una obstrucción del intercambiador de calor.
- **No desconecte la alimentación inmediatamente después de detener el fun-**

cionamiento.

Espera un mínimo de 5 minutos; de lo contrario existe riesgo de fuga de agua o avería.

- **No controle el sistema con el interruptor principal de alimentación.**
Podría provocar un incendio o fuga de agua. Además, el ventilador puede arrancar inesperadamente, lo que podría causar lesiones.
- **Evite derramar líquido sobre esta unidad o colocar un recipiente de agua sobre ella.**
Si el agua entra en la unidad esto podría causar daños en la aislación y causar shocks eléctricos.



- **Si usted opera el sistema junto con un aparato de combustión, debe ventilar la habitación regularmente.**
La ventilación insuficiente puede ocasionar accidentes debido al déficit de oxígeno.
- **Colóquese en una escalera de tijera segura u otro objeto estable al extraer el panel de entrada de aire y los filtros.**
Si no lo hace, podrían producirse daños debido a la caída de objetos.
- **Cuando limpie el sistema, detenga la unidad y desconecte la corriente.**
Nunca abra el panel mientras el ventilador interno esté girando.
- **No coloque objetos cerca de la unidad externa ni deje que se amontonen hojas alrededor de dicha unidad.**
Si hay objetos u hojas alrededor de la unidad exterior, podrían entrar en ella pequeños animales y tocar componentes eléctricos, causando una avería, humo o un incendio.

- **Póngase en contacto con su distribuidor para limpiar los componentes internos de la unidad interior. No intente hacerlo usted mismo.**
El uso de un detergente no homologado o un método de limpieza inadecuado puede dañar los componentes de plástico de la unidad y provocar fugas. También pueden producirse daños, humo o fuego si el detergente entra en contacto con los componentes eléctricos del motor.
- **Si escucha truenos o existe riesgo de caída de rayos, detenga la unidad y desconecte la corriente.**
Esto puede dañar la unidad.
- **Evite la entrada de objetos extraños en la unidad interior a través de las salidas de aire.**
Esto puede ocasionar que el regulador de flujo no funcione.
- **Si se daña el cable de potencia, póngase en contacto con su distribuidor o ingeniero cualificado.**
Si no se reemplaza, podría causar una avería o un incendio.

■ PRECAUCIONES PARA LA REUBICACIÓN O REPARACIONES

⚠ ADVERTENCIA



- **No realice ninguna reparación o modificación. Consulte con el proveedor de la unidad.**

Si repara o modifica la unidad, podría provocar fugas de agua, descargas eléctricas o fuego.



- **Para realizar reparaciones, consulte con su distribuidor.**

Reparaciones incorrectas pueden ocasionar shocks eléctricos, incendios, etc.

- **En caso de que el acondicionador de aire se reubique en otro lugar, póngase en contacto con su distribuidor o con un instalador profesional.**

Una instalación incorrecta puede causar pérdidas de agua, descargas eléctricas, incendios, etc.

- **Si observa algo anormal (olor a quemado, etc.), detenga el sistema, desconecte la corriente y consulte con su distribuidor.**

El uso continuo del sistema en circunstancias anormales puede ser el resultado de un funcionamiento defectuoso, descargas eléctricas, incendios, etc.

- **Si el acondicionador de aire no enfría o no calienta la habitación, esto puede deberse a una fuga de refrigerante. Póngase en contacto con su distribuidor.**

Si es necesario añadir refrigerante, póngase en contacto con su proveedor para recibir las instrucciones apropiadas.

Si el refrigerante entra en contacto con la piel, podría causar una lesión por frío.

Si el gas refrigerante se inhala en exceso, podría causar temporalmente un deterioro de la función nerviosa como mareos y dolor de cabeza, o un deterioro de la función cardíaca como arritmia y palpitaciones. Si una fuga inesperada de refrigerante cae sobre un calefactor, estufa, plancha u otra fuente de calor, se podrían generar gases nocivos.

Los nombres de cada parte y su función

UNIDAD INTERNA

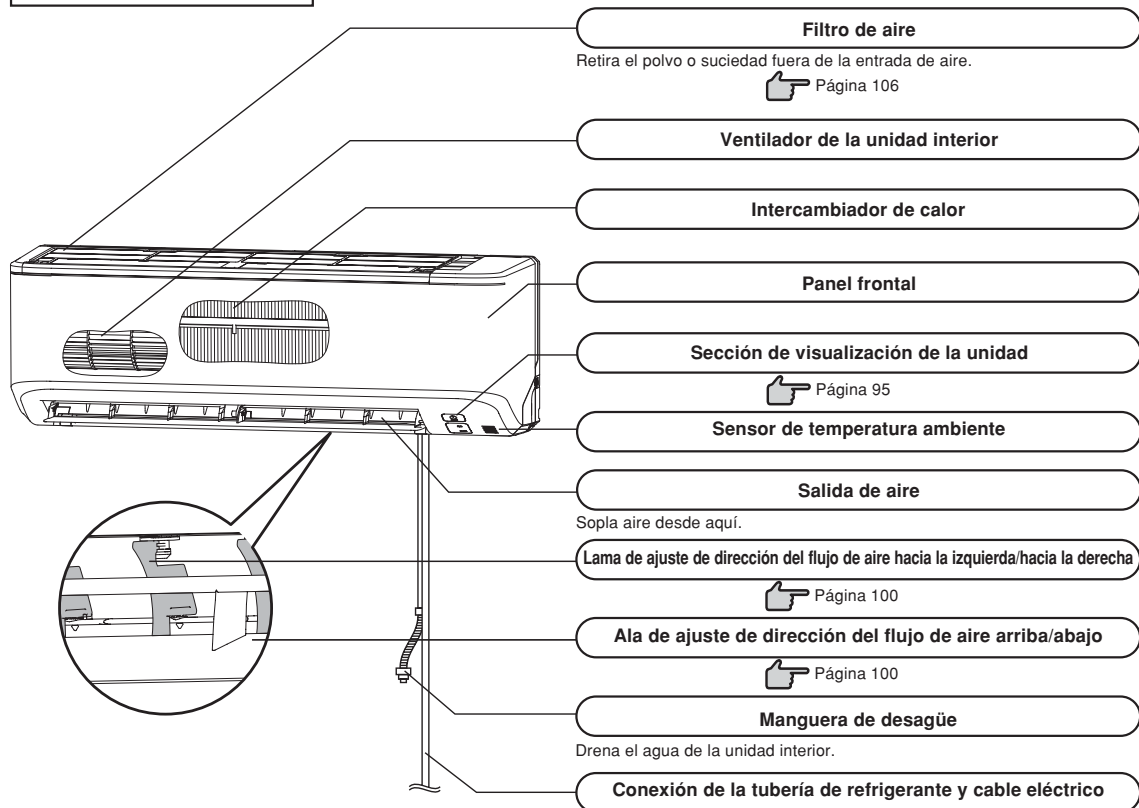

UNIDAD EXTERIOR

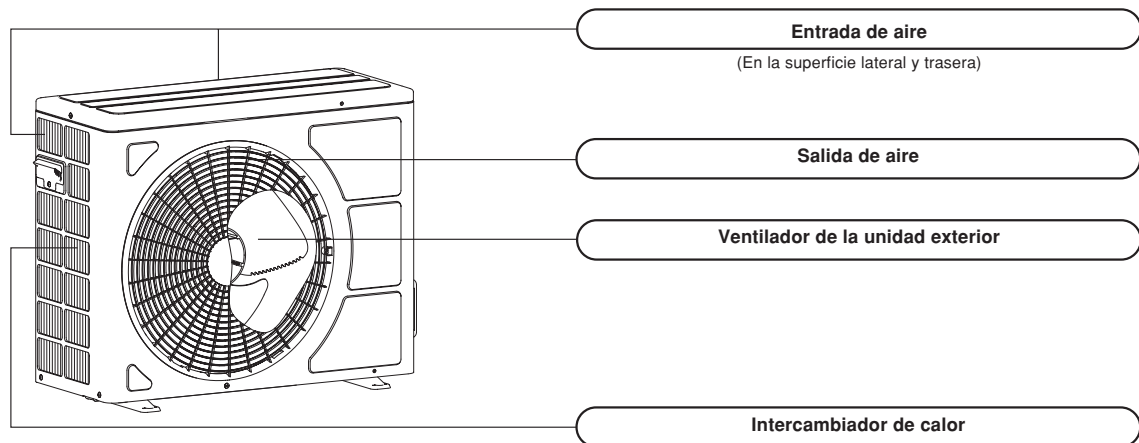

Los nombres de cada parte y su función

Sección de visualización de la unidad

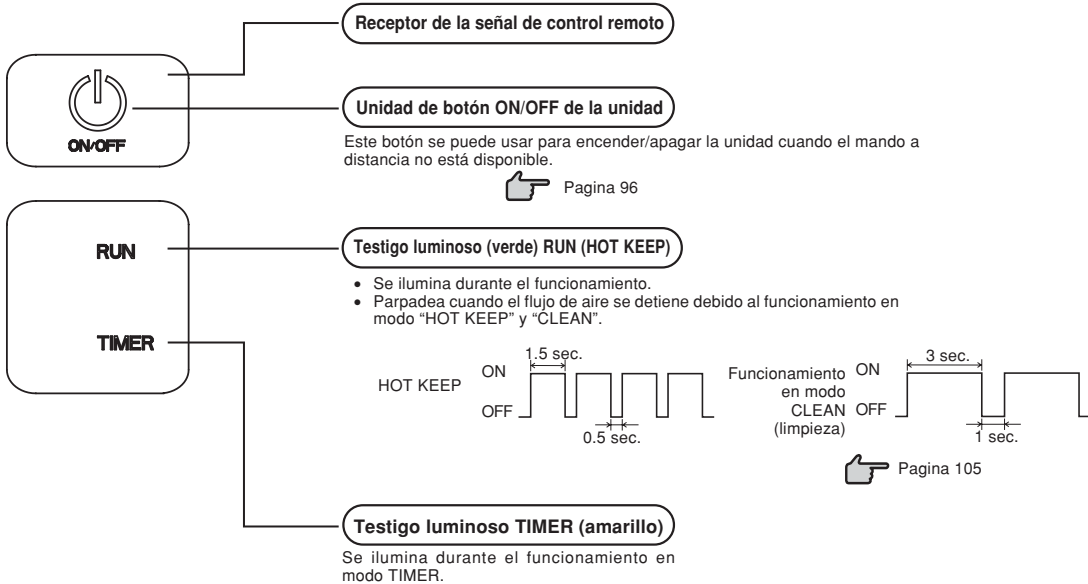

Accesorios



Control remoto inalámbrico

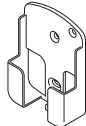

Soporte del mando a distancia inalámbrico



Batería (R03 (AAA, Micro) x2)



Tornillo de madera (Cantidad:2) (para la montura del soporte del mando a distancia)

NOTA

• Señal acústica para el mando a distancia

Cuando se selecciona una temperatura de 24°C, funcionamiento automático y flujo de aire automático, la unidad emite una señal acústica (PiPi).

Cuando se apaga el aire acondicionado pulsando el botón ON/OFF (excepto en modo CLEAN -limpieza-), la unidad emite una señal acústica (Pi).

Esta función es práctica cuando se hace funcionar el aire acondicionado en la oscuridad.

Ajuste del flujo de aire

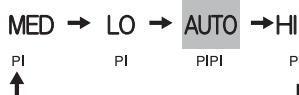

Temperatura preestablecida



Manejo del mando a distancia

Procedimiento de reemplazo de las baterías

Los casos siguientes significan el agotamiento de las baterías. Reemplace las baterías agotadas por otras nuevas.

- El sonido de recepción de la señal no es emitido desde la unidad cuando la señal es transmitida.
- Las indicaciones en pantalla se desvanecen

1 Retire la tapa y extraiga las pilas gastadas.

2 Coloque las baterías. R03 (AAA, Micro) x2

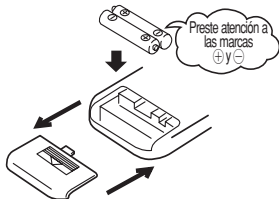

3 Cierre la tapa.

4 Pulse el interruptor ACL con la punta de un bolígrafo.

Se muestra el modo de ajuste del temporizador.

Pagina 97

NOTA

- No use baterías viejas junto con nuevas.
- Retire las baterías cuando no va a utilizar por un tiempo prolongado el control remoto.
- La vida útil recomendada de una pila, conforme con JIS ó IEC, debería ser de 6 - 12 meses con un uso normal. Si las ha usado por un tiempo indeterminado o por más tiempo que el especificado, existe el riesgo de que las baterías pierdan líquido, causando así un daño irreparable al control remoto.
- El período de vida útil recomendado está impreso sobre la pila. Esta duración puede ser menor debido al tiempo de fabricación de la unidad. Aunque, posiblemente la batería tenga aun suficiente carga con posterioridad a su fecha de vencimiento.

- Cuando la pantalla muestre un estado anormal, presione el interruptor ACL con la punta de un bolígrafo.

Utilizando el soporte del control remoto

El control remoto puede ser usado separadamente desde la pared utilizando el soporte del control remoto. En este caso, instale el control remoto luego de verificar que el acondicionador de aire recibe la señal correctamente.

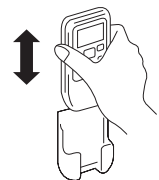

Para instalar o retirar el control remoto, deslice el mismo hacia arriba o hacia abajo desde la parte superior del soporte.

Nota de advertencia sobre el manejo del control remoto

⊘ Estrictamente prohibido

- | | | |
|--|--|---|
| <ul style="list-style-type: none"> • No coloque el control remoto en lugares con alta temperatura o cerca de aparatos calefactores. | <ul style="list-style-type: none"> • No deje el control remoto expuesto a la luz solar o a una iluminación intensa. | <ul style="list-style-type: none"> • No deje caer el control remoto. Sea cauteloso. |
| <ul style="list-style-type: none"> • No coloque obstáculos entre el control remoto y la unidad. | <ul style="list-style-type: none"> • No vierta ningún líquido sobre el mando a distancia. | <ul style="list-style-type: none"> • No coloque objetos pesados sobre el control remoto ni se suba sobre él. |

Fallo de funcionamiento en el mando a distancia

- ¿No se han agotado las baterías?
 "Procedimiento de reemplazo de las baterías" más arriba.
Sustituya las pilas por unas nuevas y vuelva a intentar la acción.
- Si el mando a distancia falla, haga funcionar la unidad con la función de accionamiento temporal (emergencia).
 A continuación
Póngase en contacto con su distribuidor para revisar el mando a distancia.

Funcionamiento temporal (de emergencia)

- El botón ON/OFF de la unidad opera el encendido y apagado de la unidad temporalmente, cuando el control remoto no es usado.

Contenido de operación

- OPERATION MODE (Modo de operación) : AUTO
- FAN SPEED : AUTO
- AIR FLOW : AUTO

- La operación se inicia pulsando el botón ON/OFF de la unidad, y pulsando otra vez para parar la operación

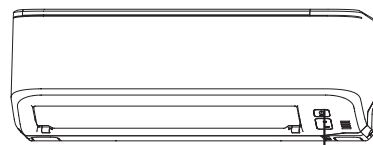

Unidad de botón ON/OFF de la unidad

NOTA

- No mantenga presionado el botón ON/OFF durante más de 5 segundos. (Si lo mantiene pulsado durante más de 5 segundos se ajustará la refrigeración automática que se emplea durante el mantenimiento y cuando se reubica el acondicionador de aire.)

Sección de funcionamiento y visualización del mando a distancia

Operación de sección

Botón de FAN SPEED (VELOCIDAD DEL VENTILADOR)
Cada vez que se pulsa el botón, la indicación va cambiando de lugar. Página 98

Botón HI POWER/ECONO (ENCENDIDO FUERTE/ECONÓMICO)
Este botón cambia al modo HIGH POWER/ECONOMY (ENCENDIDO FUERTE/ECONÓMICO). Página 104

Botón de ajuste de la TEMP (TEMPERATURA)
Estos botones se usan para ajustar la temperatura de la habitación. (Estos botones se usan para ajustar también la hora actual y la función temporizador.)

Botón ON TIMER
Este botón selecciona la operación ON TIMER. Página 102

Botón SLEEP (AUTOAPAGADO)
Este botón selecciona el funcionamiento en modo SLEEP. Página 101

Conmutador CLEAN (LIMPIAR)
Este interruptor selecciona el modo CLEAN (limpieza). Página 105

Botón CANCEL
Este botón cancela el temporizador ON (de activación), el temporizador OFF (de desactivación), y la operación SLEEP (de autoapagado).

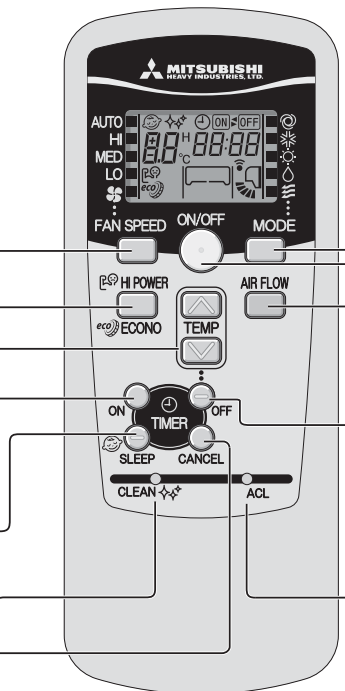

Botón de selección MODO DE FUNCIONAMIENTO
Cada vez que se pulsa el botón, la indicación va cambiando de lugar. Página 98,99

Botón ON/OFF (ACTIVAR/DESACTIVAR) (luminoso)
Pulse para poner en marcha la unidad, púlselo de nuevo para detenerla.

Botón AIR FLOW (FLUJO DE AIRE) (UP/DOWN) (ARRIBA/ABAJO)
Este botón cambia la dirección del flujo de aire (arriba/abajo). Página 100

Botón OFF TIMER
Este botón selecciona la operación OFF TIMER. Página 101

Interruptor ACL
Este interruptor sirve para reinicializar el microordenador y ajustar la hora. Página 96

• La figura aquí arriba muestra todas las indicaciones con un propósito explicativo, pero prácticamente sólo son indicadas las partes pertinentes.

Procedimiento de transmisión

Quando cada uno de los botones del control remoto es presionado apuntando el mismo hacia el acondicionador de aire, envía la señal. Cuando la señal es recibida correctamente, recibe un sonido emitido desde la unidad.

Ajuste de la hora actual

■ Cuando se inserten las pilas, la hora actual pasará automáticamente al modo de ajuste de hora. 13:00 aparece como la hora actual. Configure la hora correcta.

Ejemplo: Configurar en las 10:30.

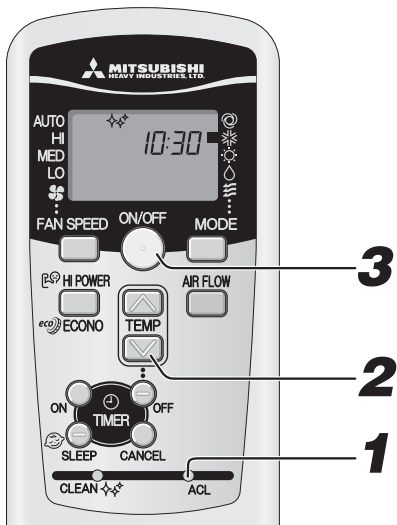

1 Presione el interruptor ACL.
Presione con la punta de un bolígrafo, etc. La indicación de hora parpadea y se puede ajustar a la hora actual.

2 Pulse el botón .
(Configurar en las 10:30)

3 Presione el botón ON/OFF.
La indicación cambia de parpadeo a luz fija y el ajuste finaliza. Asegúrese de pulsar el botón dentro de los 60 segundos siguientes a la última operación del paso 2, ya que de otro modo no se ajustará la hora.

NOTA

- El funcionamiento en modo temporizador se basa en el reloj interno, por lo que deberá ajustar la hora correctamente,
- Los datos de control remoto se repondrán cuando se ajuste la hora actual.

Funcionamiento en modo AUTO (automático)

- Opera por la selección automática del modo de operación (COOL, HEAT, DRY) dependiendo de la temperatura ambiente al arrancar.

Cuando la unidad no está en el modo AUTO:

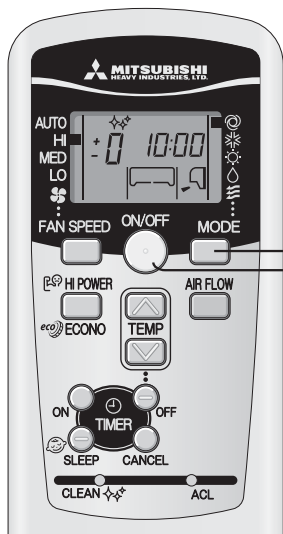

1 Pulse el botón **MODE**.

Mueva la marca ■ a la posición (Auto).

Apunte el mando a distancia hacia el acondicionador de aire, y

2 Pulse el botón **ON/OFF**.

Parar: Pulsar el botón **ON/OFF**.

NOTA

- En caso de que no salga aire durante el funcionamiento. Página 108

Pantalla en estado apagado



- Se muestran tanto la hora actual como el MODO DE FUNCIONAMIENTO mientras el aire acondicionado está apagado.

- Si no desea utilizar el modo AUTO (automático), cambie a COOL (frío), HEAT (calor), DRY (deshumidificador) o FAN (ventilador) en su lugar. Página 99
- Procedimiento de ajuste de la dirección del flujo de aire. Página 100

Ajuste de la temperatura durante la operación de AUTO

- Es posible ajustar la temperatura del aire incluso durante el funcionamiento automático. Hay 6 niveles posibles de ajuste con el botón (▲) o el botón (▼). Durante el funcionamiento automático, la temperatura preestablecida, tanto para calor como para frío, es de 24°C.

Cuando sea necesario un cambio en la temperatura.

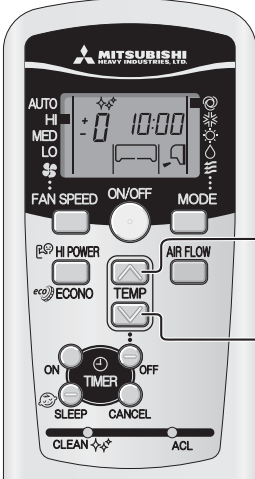

1 Pulsar el botón (▲) o el botón (▼).

Cuando hace un poco de frío

Pulse el botón (▲).

- Cada vez que se aprieta el botón (▲), el conmutador cambia conforme al orden siguiente -6 → -5 → -1 → ±0 → +1 +6. Cuando aparece indicado +6, incluso si el botón (▲) está presionado, el indicador no cambia.

Cuando hace un poco de calor

Pulse el botón (▼).

- Cada vez que se aprieta el botón (▼), el conmutador cambia conforme al orden siguiente +6 → +5 → +1 → ±0 → -1 -6. Cuando aparece indicado -6, incluso si el botón (▼) está presionado, el indicador no cambia.

Programación de temp (°C)	Pantalla del mando a distancia												
	-6	-5	-4	-3	-2	-1	±0	+1	+2	+3	+4	+5	+6
	18	19	20	21	22	23	24	25	26	27	28	29	30

FAN SPEED (VELOCIDAD DEL VENTILADOR)

- Puede seleccionar la capacidad de su aire acondicionado durante el funcionamiento en modo calefacción, modo refrigeración o modo ventilador.

Capacidad de funcionamiento según elija usted	VELOCIDAD DEL VENTILADOR
Establecida automáticamente por el microcomputador	AUTO
Funcionamiento potente de gran capacidad	HI
Funcionamiento normal	MED
Funcionamiento ahorrando energía	LO

Presione el botón **FAN SPEED (VELOCIDAD DEL VENTILADOR)**.

Desplace la [marca ■] hasta la posición de velocidad de ventilador deseada.

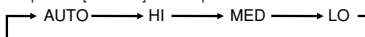

NOTA

- Al cambiar VELOCIDAD DEL VENTILADOR (FAN SPEED) de HI a LO, puede que se oiga el ruido del flujo del refrigerante.

Funcionamiento en modo COOL/HEAT/DRY/FAN (Frío/Calor/Deshumidificador/Ventilador)

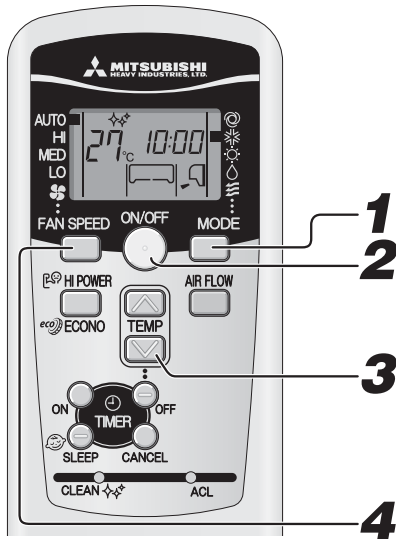

Apunte el mando a distancia hacia el acondicionador de aire, y

1

Pulse el botón de selección MODE.

Desplace la [marca ■] hasta la posición de funcionamiento deseada.

* (Cool), ☼ (Heat), △ (Dry), ☼ (Fan)

2

Pulse el botón ON/OFF.

3

Pulse el botón TEMP.

Pulse el botón ☒ o ☑ para ajustar la temperatura deseada.

Recomendación

COOL	26°C~28°C	HEAT	22°C~24°C	DRY	24°C~26°C	FAN	--
------	-----------	------	-----------	-----	-----------	-----	----

4

Pulse el botón FAN SPEED.

Ajuste la velocidad del ventilador como desee.

Procedimiento de ajuste de la dirección del flujo de aire.

👉 Página 100

NOTA

- En caso de que no salga aire cuando se inicia el funcionamiento en modo calefacción. 👉 Página 108
- El contenido de la operación puede ser cambiado o ajustado igual mientras el acondicionador de aire está apagado.

Parar:

Pulse el botón ON/OFF.

Ajuste de la temperatura de funcionamiento del acondicionador de aire

■ Utilice la unidad dentro del siguiente margen de funcionamiento. Si no lo hace, se activará el dispositivo de protección por lo que no funcionará la unidad.

	Refrigeración	Calefacción
Temperatura exterior	Aproximadamente de -15°C a 46°C	Aproximadamente de -15 a 24°C
Temperatura interior	Aproximadamente de 18 a 32°C	Aproximadamente de 15 a 30°C
Humedad interior	Aproximadamente por debajo de 80% El uso prolongado de la unidad con un nivel de humedad superior a 80% puede producir la formación de condensación en la superficie de la unidad interior, provocando fugas de agua.	—

Características de operación del modo HEAT

Mecanismo y capacidad de operación del modo HEAT

■ Mecanismo

- La unidad toma aire frío exterior, lo calienta y lo transfiere al interior, calentando así el ambiente. La capacidad de calefacción del sistema de bomba de calor se reduce cuando la temperatura del aire exterior desciende.
- Después de encender el acondicionador de aire puede pasar algún tiempo hasta que la unidad empiece a suministrar aire caliente.
- Si la temperatura exterior se vuelve extremadamente baja, es recomendable utilizar una fuente de calefacción adicional.

Descongelación

Si la temperatura exterior es baja y la humedad ambiente alta, el intercambiador de calor, en la unidad exterior posiblemente se congele, lo cual evita una calefacción eficientemente.

Si ocurre esto, se activará la función de descongelación automática, deteniendo el funcionamiento del modo calefacción durante 5 – 15 minutos.

- Los dos ventiladores interior y exterior se detienen y se ilumina RUN que parpadea lentamente (1,5 seg. ON, 0,5 seg. OFF) durante la descongelación.
- La unidad exterior posiblemente despidió algo de vapor durante esta operación. Esto es para ayudar al proceso de descongelado, no es un defecto.
- La operación HEAT se reinicia tan pronto como el descongelado se haya completado.

Ajuste de la dirección del flujo de aire

Ajuste de la dirección del flujo de aire

- La dirección arriba/abajo se puede ajustar con el botón AIRFLOW del mando a distancia. Cada vez que pulsa este botón, el modo cambia de la siguiente manera:

Cambio en el modo FLUJO DE AIRE (ARRIBA/ABAJO).

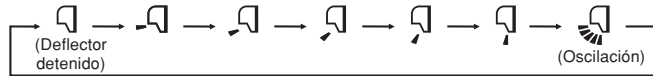

NOTA PARA EL FUNCIONAMIENTO EN MODO CALEFACCIÓN

- Cuando se inicia el funcionamiento en modo calefacción, la dirección del deflector queda fijada en la posición horizontal para evitar la corriente de aire frío al arrancar, y vuelve a la posición previamente ajustada cuando el suministro de aire caliente se normaliza.
- La dirección del deflector será controlada hasta la posición horizontal cuando la temperatura de la habitación alcance el valor establecido y el compresor se detenga, o cuando se active el modo descongelación.
- La dirección del flujo de aire no se puede ajustar durante el periodo mencionado anteriormente. Cambie los ajustes de la dirección del flujo de aire después de que el aire caliente empiece a suministrarse y de que el deflector se sitúe en la posición establecida.

MEMORY FLAP (DEFLECTOR DETENIDO)

Al pulsar una vez el botón AIRFLOW (flujo de aire) mientras el deflector está en movimiento, éste se detiene en la posición en la que se encontraba. Dado que este ángulo queda memorizado en el microordenador, el deflector se colocará automáticamente en este ángulo cuando se inicie la próxima puesta en marcha.

⚠ ADVERTENCIA

- No exponga directamente ningún objeto al flujo de aire del acondicionador durante mucho tiempo.

⚠ PRECAUCIÓN

- Cuando la unidad se encuentre en modo COOL (frío) o DRY (deshumidificador), no haga funcionar el acondicionador con la circulación de aire orientada hacia abajo durante un largo período de tiempo. De lo contrario, puede producirse condensación en la rejilla de salida y el consiguiente goteo. De lo contrario, puede producirse condensación en la rejilla de salida y el consiguiente goteo.
- No trate de ajustar manualmente los deflectores, ya que éstos podrían no cerrarse completamente o cambiar el ángulo de control.

- Se recomienda detener el ángulo de la aleta.

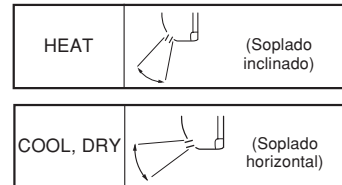

Ajustando la dirección del flujo de aire izquierda/derecha

- Ajuste la dirección moviendo el deflector a la izquierda/derecha directamente con la mano. Al ajustar la dirección, toque el punto de operación del deflector.

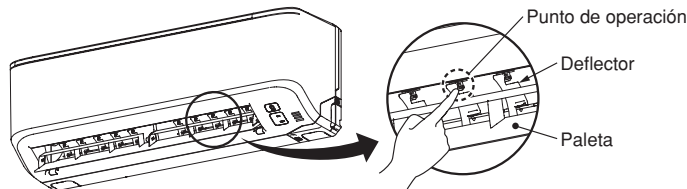

⚠ PRECAUCIÓN

- Detenga el funcionamiento del acondicionador aire cuando vaya a ajustar la dirección del flujo de aire.

Funcionamiento en modo SLEEP TIMER (autoapagado)

- La unidad se detiene automáticamente al final del período de tiempo establecido.
La temperatura prefijada se ajusta automáticamente de acuerdo con el tiempo transcurrido, con el fin de evitar una refrigeración o calefacción excesiva. Página 103



1 Pulse el botón SLEEP.

- Si se pulsa mientras la unidad está apagada**
Se inicia el funcionamiento en modo SLEEP TIMER con los ajustes anteriores, y el acondicionador de aire se apaga una vez transcurrido el tiempo establecido.
- Si se pulsa mientras la unidad está en marcha**
El acondicionador de aire se apaga una vez transcurrido el tiempo establecido. Cada vez que pulsa este botón, la indicación cambia de la siguiente manera:

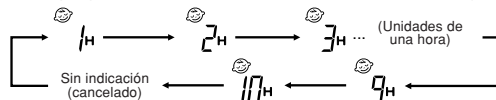

Ejemplo: Usted prefiere que la unidad se pare transcurridas 7 horas.

Configurar en 7H

La luz del temporizador (amarilla) está encendida.

- La unidad se detiene una vez transcurrido el tiempo establecido.

NOTA

- No se puede ajustar de forma concurrente con el modo OFF-TIMER.

Cambiando el ajuste de la hora

Ajuste una nueva hora pulsando el botón SLEEP.

Procedimiento de cancelación

Pulse el botón CANCEL para agagar el indicador SLEEP.

Funcionamiento en modo OFF-TIMER (temporizador de apagado)

- La unidad se detiene automáticamente cuando se llega el tiempo establecido.
Si tiene el aire acondicionado apagado, inicie la operación desde el paso 1. Si el aire acondicionado está funcionando, inicie la operación desde el paso 2.
Ejemplo: Desea que la unidad se detenga a las 22:30.

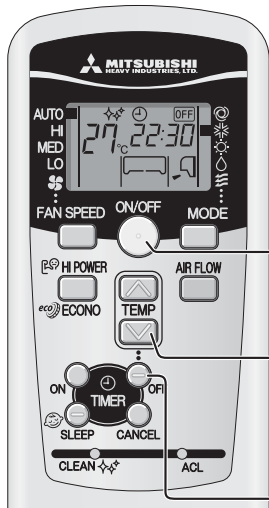

1 Pulse el botón ON/OFF.

2 Pulse el botón OFF TIMER.
Parpadeará el indicador OFF TIMER OFF.

3 Pulse el botón or .

Cada vez que se pulsa el botón , la indicación va cambiando en el siguiente orden:
0:00 → 0:10 → 0:20 → ... → 1:00 → 1:10 (Unidades de diez minutos)

Cada vez que se pulsa el botón , la indicación va cambiando en el siguiente orden:
0:00 → 23:50 → 23:40 → ... → 23:00 → 22:50 (Unidades de diez minutos)

Configurar en las 22:30

4 Pulse el botón OFF TIMER.
La indicación cambia de parpadeo a luz fija y el ajuste finaliza.
El testigo (amarillo) del temporizador se enciende.

NOTA

- La unidad detiene la operación a la hora ajustada.
- Asegúrese de pulsar el botón dentro de los 60 segundos siguientes a la última operación del paso 3, ya que de otro modo no se completará el ajuste.
- La hora actual no se muestra durante el funcionamiento en modo OFF-TIMER.
- A diferencia del funcionamiento en modo SLEEP TIMER, el ajuste automático de la temperatura no se lleva a cabo durante el modo OFF-TIMER.

Cambiando el ajuste de la hora

Ajustar una hora nueva usando el botón OFF TIMER.

Procedimiento de cancelación

Pulse el botón CANCEL para apagar la indicación del temporizador.

Funcionamiento en modo ON-TIMER (temporizador de encendido)

- La unidad se pone en funcionamiento entre 5 y 60 minutos antes de la hora establecida para que la temperatura de la habitación haya alcanzado su punto óptimo al llegar ese momento. Página 103

La operación ON-TIMER (TEMPORIZADOR DE ACTIVACIÓN) se puede configurar con independencia de si el aire acondicionado está en funcionamiento o no.
Ejemplo: En caso de que la temperatura óptima de la habitación se desee para las 8:00.

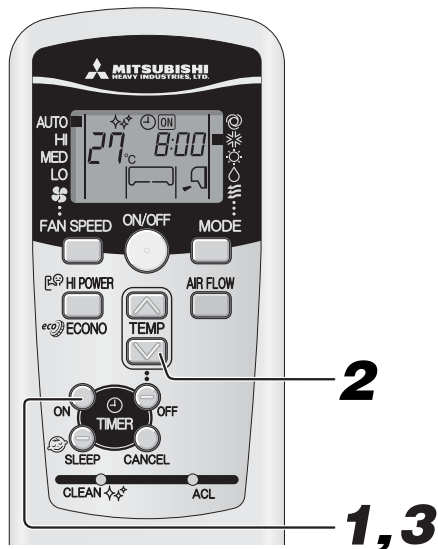

1

Pulse el botón ON-TIMER.

Parpadeará el indicador ON TIMER

2

Pulse el botón o

Cada vez que se pulsa el botón , la indicación va cambiando en el siguiente orden:

→ 0:00 → 0:10 → 0:20 → ... → 1:00 → 1:10 → (Unidades de diez minutos)

Cada vez que se pulsa el botón , la indicación va cambiando en el siguiente orden:

→ 0:00 → 23:50 → 23:40 → ... → 23:00 → 22:50 → (Unidades de diez minutos)

Configurar en las 8:00

3

Pulse el botón ON-TIMER.

La indicación cambia de parpadeo a luz fija y el ajuste finaliza. La luz (amarilla) del temporizador se enciende. La unidad se detiene si la hora de encendido se ajusta mientras ésta está en marcha.

NOTA

- Se inicia la operación 5 a 60 minutos adelantada a la hora ajustada.
- El testigo del temporizador (amarillo) se apaga a la hora programada.
- Asegúrese de pulsar el botón dentro de los 60 segundos siguientes a la última operación del paso 2, ya que de otro modo no se completará el ajuste.
- La hora actual no se muestra durante el funcionamiento en modo ON-TIMER.

Cambiando el ajuste de la hora

Ajústela en una nueva hora mediante el botón ON-TIMER.

Procedimiento de cancelación

Pulse el botón CANCEL para apagar el indicador del temporizador.

Funcionamiento en modo SLEEP TIMER + ON-TIMER

- Funcionamiento combinado de los modos SLEEP TIMER y ON TIMER.

Ejemplo: Se desea que la unidad se detenga después de 3 horas y que luego vuelva a ponerse en marcha, alcanzándose la temperatura preestablecida hacia las 8:00.



■ Configuración del modo SLEEP TIMER

Configurar mediante los procedimientos de la página 101.

Configurar en 3H

■ Configuración de la operación ON TIMER

Configurar de acuerdo con el procedimiento mencionado en la sección ON TIMER.

Configurar en 8:00

La configuración de la iluminación de la luz del temporizador (amarilla) de esta unidad ha sido efectuada.



- Una vez transcurrido el tiempo establecido en el modo SLEEP TIMER, el funcionamiento de la unidad se detiene y vuelve a ponerse en marcha entre 5 y 60 minutos antes de la hora fijada para el modo ON TIMER.
- El testigo del temporizador se apaga cuando se llega a la hora ajustada en el modo ON TIMER.

Cambiando el ajuste de la hora

Ajuste una nueva hora mediante el botón SLEEP u ON TIMER.

Procedimiento de cancelación

Pulse el botón CANCEL para apagar la indicación del temporizador.

Funcionamiento en modo PROGRAM TIMER (temporizador programado)

- Combinación de los ajustes de temporizador de los modos ON TIMER y OFF TIMER. Una vez que se haya ajustado, los ciclos del temporizador se repetirán todos los días a la misma hora, a menos que se pulse el botón ON/OFF.



Ejemplo: Cuando se desea que la unidad se detenga a las 23:30 y que luego vuelva a ponerse en marcha, alcanzándose la temperatura preestablecida hacia las 8:00.

Ajuste de la operación OFF TIMER

Realice el ajuste según el procedimiento de la página 101. Configurar en las **OFF 22:30**

Ajuste de la operación ON TIMER

Realice el ajuste según el procedimiento de la página 102. Configurar en las **ON 8:00**

El testigo del temporizador (amarillo) de la unidad se encenderá cuando la configuración se haya completado. La hora ajustada se mostrará en el mando a distancia. El indicador cambiará en función del estado operativo.

ON/OFF 8:00 Con ON TIMER (temporizador de encendido), el aire acondicionado inicia su funcionamiento. Con OFF TIMER (temporizador de apagado) el aire acondicionado se apaga.

ON/OFF 22:30 Con OFF TIMER (temporizador de apagado), el aire acondicionado se apaga. Con ON TIMER (temporizador de encendido), el aire acondicionado inicia su funcionamiento.

Cambiando el ajuste de la hora

Ajustar una hora nueva usando el botón OFF TIMER o el botón ON TIMER.

Procedimiento de cancelación

Pulse el botón CANCEL para apagar la indicación del temporizador.

Arranque de confort

En el modo de funcionamiento ON TIMER, la unidad se pone en marcha un poco antes para que la habitación pueda acercarse a la temperatura óptima cuando llegue la hora de inicio. A esto se le denomina "Arranque de confort".

Mecanismo

- La temperatura de la habitación se comprueba 60 minutos antes de la hora de inicio. Dependiendo de la temperatura ambiente en ese momento, la operación se inicia 5 a 60 minutos adelantada.
- La función está disponible en los modos de funcionamiento COOL y HEAT (incluido AUTO). Este no actúa en los modos DRY.

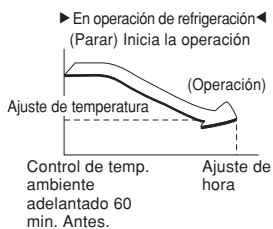

SLEEP TIMER (Temporizador de autoapagado)

Cuando está seleccionado el modo SLEEP TIMER, la temperatura establecida se ajusta automáticamente al cabo de un rato, asegurándose así de que la habitación no esté demasiado fría durante la refrigeración ni demasiado caliente durante la calefacción.

- Durante el enfriamiento: la temperatura preestablecida se rebaja 1°C al comienzo de la operación SLEEP (AUTOAPAGADO) (cuando el temporizador está activado). Después de eso, la temperatura sube 1°C cada hora hasta situarse 1°C por encima de la temperatura programada.
- Durante la calefacción: La temperatura preestablecida se rebaja 1°C al comienzo de la operación SLEEP (AUTOAPAGADO) (cuando el temporizador está activado). Después de eso, la temperatura desciende 3°C en una hora y 6°C en dos horas, por debajo de la temperatura programada.

Funcionamiento en modo HIGH POWER/ECONOMY (alta potencia/eco)

Si el acondicionador de aire no está en funcionamiento, apunte el mando a distancia hacia la unidad, y

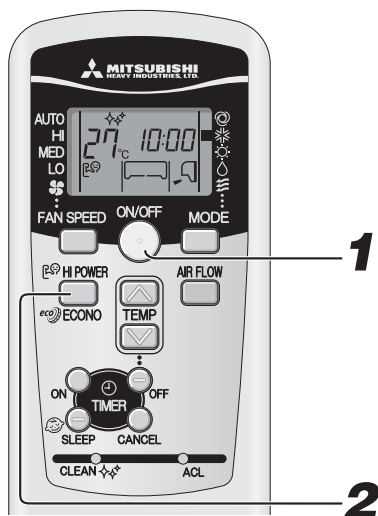

1 Pulse el botón ON/OFF (ACTIVAR/DESACTIVAR).

2 Pulse el botón HI POWER/ECONO (ENCENDIDO FUERTE/ECONÓMICO).

- Cuando el modo de operación es AUTO, COOL (ENFRIAR) o HEAT (CALENTAR) Cada vez que se pulsa el botón HI POWER/ECONO, la indicación va cambiando en el siguiente orden:



- Cuando el modo de operación es DRY (SECAR) o PROGRAM TIMER (PROGRAMACIÓN DE TEMPORIZADOR) Cada vez que se pulsa el botón HI POWER/ECONO, la indicación va cambiando en el siguiente orden:

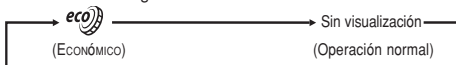

Respecto a la operación HIGH POWER (ENCENDIDO FUERTE)

Al presionar el botón HI POWER/ECONO (ENCENDIDO FUERTE/ECONÓMICO) se intensifica la potencia de funcionamiento y se inicia una potente operación de refrigeración o calefacción durante 15 minutos seguidos. El mando a distancia muestra la indicación y la indicación FAN SPEED desaparece.

NOTA

- Durante la operación HIGH POWER (ENCENDIDO FUERTE), la temperatura de la habitación no se controla. Cuando este modo de funcionamiento provoque una refrigeración o una calefacción excesivas, pulse de nuevo el botón HI POWER/ECONO para cancelar el modo HIGH POWER.
- El funcionamiento HIGH POWER no está disponible en los modos DRY y PROGRAM TIMER (temporizador programado).
- Cuando se ajuste el modo de funcionamiento HIGH POWER (alta potencia) en combinación con el modo ON TIMER (temporizador de encendido), el primero se iniciará desde la hora programada.
- El modo de funcionamiento HIGH POWER quedará cancelado cuando se realice alguna de las siguientes operaciones.
 - ① Cuando el botón HI POWER/ECONO (ENCENDIDO FUERTE/ECONÓMICO) se presiona de nuevo.
 - ② Cuando se cambia el modo de operación.
 - ③ Cuando han pasado 15 min. desde el inicio de la operación HIGH POWER (ENCENDIDO FUERTE).
- No funciona mientras el aire acondicionado está APAGADO.

Respecto al funcionamiento ECONOMY (ECONÓMICO)

Al pulsar el botón HI POWER/ECONO se inicia un funcionamiento suave, con la potencia desconectada para evitar un calentamiento o enfriamiento excesivo.

La unidad funciona 1,5°C por encima de la temperatura ajustada durante la refrigeración, o 2,5°C por debajo de ella durante la calefacción. Aparece el símbolo en el mando a distancia y la indicación de VELOCIDAD DEL VENTILADOR desaparece.

NOTA

- La próxima vez que el acondicionador de aire se ponga en marcha, éste pasará a modo ECONOMY si se dan los siguientes casos.
 - ① Si se detiene el acondicionador de aire con el botón ON/OFF durante el modo ECONOMY.
 - ② Cuando el acondicionador de aire se detenga estando en los modos SLEEP u OFF TIME mientras está funcionando en modo ECONOMY.
 - ③ Cuando se reanude el funcionamiento de la unidad desde los modos CLEAN.
- El modo de funcionamiento ECONOMY quedará cancelado cuando se realice alguna de las siguientes operaciones.
 - ① Cuando el botón HI POWER/ECONO (ENCENDIDO FUERTE/ECONÓMICO) se presione de nuevo.
 - ② Cuando se cambie el modo de operación desde DRY a FAN.
- No funciona mientras el aire acondicionado está APAGADO.

Funcionamiento en modo SELF CLEAN (autolimpieza)

- La operación CLEAN (LIMPIAR) debe ejecutarse después de la operación AUTO, COOL (ENFRIAR) y DRY (SECAR) para eliminar la humedad del interior de la unidad y controlar el crecimiento de moho y bacterias.



1 Para activar el modo CLEAN (limpieza), presione el interruptor CLEAN con la punta de un bolígrafo.

Cada vez que se pulsa el interruptor CLEAN, el indicador va cambiando en el siguiente orden:

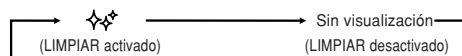

NOTA

- Dos horas después, el aire acondicionado deja de funcionar automáticamente. Para detener el aire acondicionado inmediatamente, pulse el botón ON/OFF (encendido/apagado).
- El modo CLEAN (limpieza) no se activará después de que el funcionamiento en los modos HEAT (calor), FAN (ventilador), OFF-TIMER (temporizador de autoapagado) y SLEEP (apagado) hayan terminado.
- El ventilador de la unidad interior funciona durante unas dos horas en la operación CLEAN (LIMPIAR).
- La luz RUN se encenderá durante la operación CLEAN (LIMPIAR).

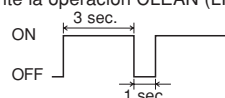

- Al pulsar el botón SLEEP (autoapagado) durante el funcionamiento en modo CLEAN (limpieza) se cancela el modo CLEAN (limpieza) y la unidad pasa a modo SLEEP (autoapagado).
- Ésta no es una función para eliminar moho, gérmenes, ni mugre que ya estén adheridos a la unidad.

Función de reinicio automático

¿En qué consiste la función de reinicio automático?

- La función de reinicio automático registra el estado operativo del acondicionador de aire inmediatamente antes de apagarse a causa de un corte de energía, y restablece automáticamente las funciones de éste después de que se haya recuperado el suministro eléctrico.
- Se cancelarán los siguientes ajustes:
 - Ajustes del temporizador
 - Operaciones HIGH POWER (A GRAN POTENCIA)

NOTA

- La función de reinicio automático se activa cuando el acondicionador de aire sale de fábrica. Consulte con su distribuidor si quiere desactivar esta función.
- Si ocurre un fallo eléctrico, la programación del temporizador se cancela. Cuando se reestablece la alimentación, tendrá que volver a programar el temporizador otra vez.

Consejos para un funcionamiento efectivo

- Para operar su unidad de manera cómoda y económica. Por favor tenga en cuenta lo siguiente.

<p>Ajuste una temperatura ambiente agradable.</p> <p>Las temperaturas excesivamente altas o bajas no son buenas para su salud y derrochan electricidad.</p>	<p>Limpie el filtro frecuentemente.</p> <p>Un filtro obstruido puede bloquear el flujo de aire y produce una disminución en la eficiencia de la operación.</p>	<p>Evite la exposición directa a la luz solar y a la corriente de aire.</p> <p>Durante la refrigeración, reduzca la luz solar por medio de cortinas o biombos. Mantenga las ventanas y puertas cerradas, con excepción de cuando está ventilando.</p>
<p>Ajuste la dirección del flujo de aire correctamente.</p> <p>Ajuste el flujo de aire arriba/abajo e izquierda/derecha para obtener así una temperatura ambiente pareja.</p>	<p>Opere la unidad sólo cuando lo necesite.</p> <p>Haga buen uso del timer para operar la unidad sólo cuando sea necesario.</p>	<p>Mantenga alejadas las fuentes de calor cuando intente enfriar una habitación.</p> <p>Mantenga las fuentes de calor fuera del ambiente tanto como sea posible.</p>

Mantenimiento

A tener en cuenta durante el mantenimiento

Desconecte la alimentación.



• **No derrame ningún líquido.**

Limpie la unidad con un paño suave y seco.

Corre el riesgo de electrocutarse.



- **No toque las aletas de aluminio del intercambiador de calor.**
- **Apóyese firmemente en una escalera o en algún otro objeto estable al extraer el filtro.**

No use los siguientes artículos:

- Agua caliente (40°C o más). Esto podría deformar o descolorar la unidad.
- Gasolina, disolvente, bencina o limpiadores, etc. Todos ellos podrían deformar o rayar la unidad.

Durante el período de utilización

1 Limpiando el filtro de aire. El intervalo recomendado no debe superar las dos semanas

- Sujételo colocando los dedos en este lado de la cara superior del filtro de aire. Tire del filtro de aire hacia adelante. El filtro de aire se separará del panel frontal.

⚠ PRECAUCIÓN

- Al retirar el filtro de aire, tire de él suavemente sin inclinarlo y procurando no sacudir la suciedad acumulada en el filtro de aire.
- Tenga cuidado de no permitir que la suciedad sacudida del filtro de aire entre en los ojos o la boca.

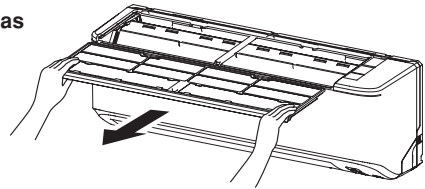

2 Limpieza

Elimine el polvo del filtro de aire con una aspiradora. Si el filtro está muy sucio, lávelo con agua caliente (aprox. 30°C) y séquelo bien.

⚠ PRECAUCIÓN

- No lave el filtro con agua hirviendo.
- No seque el filtro sobre el fuego.
- Trátemelo con cuidado.

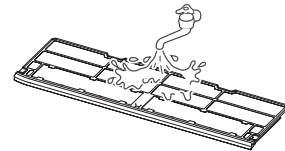

3 Reinstale el filtro de aire

- Inserte la pestaña del filtro de aire en la guía del panel frontal y empújelo hasta el fondo.

⚠ PRECAUCIÓN

- Si la unidad funciona sin el filtro de aire puede ensuciar la unidad, resultando en daños en la misma.

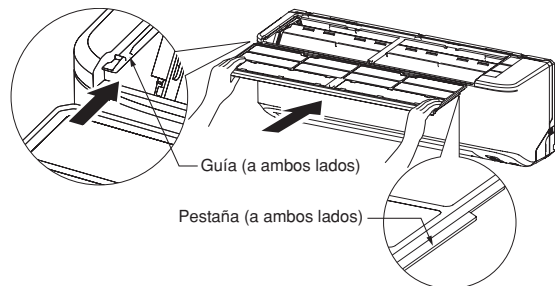

Limpiando la unidad

- Limpie la unidad con un paño seco y suave o límpiela usando una aspiradora.
- Si la unidad está extremadamente sucia, límpiela con un paño humedecido en agua caliente.

NOTA

Cuando el filtro de aire está obstruido con polvo, etc. se ve afectada la capacidad de refrigeración y calefacción, y aumentan los ruidos de operación, a lo que debe sumarle el derroche de energía. Limpie el filtro de aire en el intervalo recomendado.

En el final de la temporada**1 Ponga a funcionar el ventilador durante media jornada.**

Seca el interior de la unidad.
Solo durante la temporada de refrigeración.

2 Detenga la unidad y desconecte la alimentación.

La unidad consume aproximadamente 2 W incluso cuando no está en funcionamiento.
Desconectar la alimentación ayudará a ahorrar energía y costes.

3 Limpie y vuelva a instalar el filtro de aire.**4 Limpiar la unidad en ambas partes externas e internas de la unidad.****5 Retire las baterías del control remoto.****En el principio de la temporada****1 Asegúrese de que no existen obstáculos que bloqueen el flujo de aire alrededor de las aberturas de entrada y salida de aire de las unidades interior y exterior.****2 Compruebe que no haya corrosión u óxido en el bastidor de la unidad exterior.****3 Asegúrese de que el cableado de puesta a tierra no está pellizcado o desconectado.****4 Asegúrese de que el filtro de aire esté limpio.****5 Conecte la alimentación.****6 Inserte las baterías en el control remoto.****Instalación correcta****Posición adecuada de instalación**

- No coloque ningún objeto delante de la unidad interior que impida su correcta ventilación y funcionamiento.
- No instale la unidad en ninguno de los siguientes lugares:
 - Donde exista riesgo de fugas de gases inflamables.
 - Riesgo de salpicaduras con petróleo y sus derivados.
- En casos donde la unidad es usada en lugares como balnearios, donde se generan gases de sulfuros, o en distritos expuestos a las brisas de mar, la corrosión puede causar desperfectos. Consulte con su distribuidor.
- El cuerpo del acondicionador de aire y del control remoto deben estar a más de 1 m. de distancia de otros aparatos tales como televisor, radio, etc.
- El desagüe del agua acumulada por la condensación de humedad dentro de la unidad debe desagotarse en el lugar correcto.

Preste atención también, a los ruidos de operación

- Cuando instala la unidad, elija un lugar que pueda soportar el peso de la unidad y que esta quede fija, y no produzca ruidos o vibraciones durante la operación. Si se transmiten vibraciones a través de la casa, fije la unidad colocando almohadillas de goma anti-vibración entre la propia unidad y los anclajes.
- Elija un lugar donde el aire frío o caliente, así como los ruidos provenientes de las unidades interna y externa, no causen ninguna molestia a sus vecinos.
- Elementos cerca de la entrada o salida de aire en la unidad interior pueden causar desperfectos o aumentar el ruido de operación. No deje obstáculos cerca de la entrada o de la salida de aire.
- Si oye un sonido irregular durante la operación, consulte con su distribuidor.

Inspección y mantenimiento

Dependiendo del entorno donde se encuentre la unidad, el interior del acondicionador de aire puede ensuciarse bastante tras unos pocos años de funcionamiento. Esto reducirá su rendimiento. Además de la limpieza normal, recomendamos realizar inspecciones y mantenimiento en el aparato. (Esto puede hacer que el acondicionador de aire tenga una vida útil más prolongada libre de problemas.)

- En la inspección y mantenimiento, consulte con su distribuidor o alguna oficina de venta de compañías de distribución. (servicio de carga si es requerido en este caso.)
- Recomendamos realizar la inspección y el mantenimiento durante las estaciones en que no usa la unidad.
- Si el cable de abastecimiento de esta unidad está dañado, este solamente deberá ser reemplazado por un centro de reparación autorizado por el fabricante, pues para ello habrán de ser utilizadas herramientas especiales.

Tratamiento de problemas

Por favor controle lo siguiente antes de solicitar el servicio pos-venta a su distribuidor.

El acondicionador de aire no opera correctamente.

¿No está el interruptor desconectado?	¿Está el timer en la posición ON?	¿Hay una falla de energía o está el fusible averiado?
---------------------------------------	-----------------------------------	---

Refrigeración o calefacción deficientes

¿Está la temperatura ambiente ajustada como lo desea?	¿Están los filtros de aire limpios (no obstruidos)?	¿Hay ventanas o puertas abiertas?
---	---	-----------------------------------

Refrigeración deficiente

¿Está entrando la luz solar directamente en el ambiente?	¿Hay alguna fuente de calor en el ambiente?	¿Hay muchas personas en el ambiente?
--	---	--------------------------------------

Si el aparato de aire acondicionado no funciona correctamente después de comprobar los puntos anteriores, si sigue existiendo alguna duda tras consultar la página 108, o si se da alguna de las condiciones descritas en la página 109, interrumpa la alimentación y póngase en contacto con su distribuidor.

En este aire acondicionado se utiliza un refrigerante alternativo (R410A). Cuando solicite algún servicio de reparación, inspección o mantenimiento a su distribuidor, indíquese.

Aviso

<p>La unidad no vuelve a ponerse en marcha inmediatamente después de que la haya detenido.</p> <p>(Se ilumina la luz de RUN)</p>	<p>Como medida de protección, el reinicio de la unidad queda bloqueado durante 3 minutos tras haberla detenido. El temporizador de protección de 3 minutos que incorpora el microordenador arranca de nuevo la unidad automáticamente.</p>
<p>No sale aire cuando se inicia el funcionamiento en modo calefacción.</p> <p>La lámpara RUN parpadea lentamente (1,5 seg. ENCENDIDA, 0,5 seg. APAGADA)</p>	<p>Se detiene el soplado de aire para prevenir el soplado hacia afuera de aire frío hasta que el cambiador de calor se haya calentado. (2 a 5 min.) (Programa HOT KEEP (conservación de calor))</p>
<p>No sale aire durante 5 – 10 minutos, o el aire que sale no es caliente, cuando la unidad se encuentra en modo calefacción.</p> <p>La lámpara RUN parpadea lentamente (1,5 seg. ENCENDIDA, 0,5 seg. APAGADA)</p>	<p>Cuando la temperatura exterior es baja y la humedad es alta, la unidad a veces realiza el descongelamiento automáticamente. Por favor espere. Durante el descongelamiento, se oye correr agua en el interior de la unidad.</p>
<p>No sale aire cuando se inicia el funcionamiento en modo DRY (deshumidificación).</p> <p>(La luz RUN se ilumina.)</p>	<p>El ventilador exterior a veces está detenido para prevenir la evaporación de humedad y ahorra así energía.</p>
<p>Sale una bruma en la operación COOL (refrigeración).</p>	<p>El aire soplado durante la operación huele mal. Este mal olor proviene del tabaco o los elementos cosméticos dentro de la unidad.</p>
<p>Sale mal olor de la unidad.</p>	<p>El aire producido durante el funcionamiento puede tener un olor particular. Esto está causado por el tabaco o por los cosméticos que han impregnado la unidad.</p>
<p>Se oyen ruidos como el correr de agua.</p>	<p>Este es el ruido producido por el líquido (refrigerante) que circula dentro de la unidad.</p>
<p>Se oyen ruidos como crujido.</p>	<p>Esto es causado por la expansión o contracción de los plásticos.</p>
<p>Oye un sonido de siseo o chasquido.</p>	<p>Esto es causado por la operación de las válvulas de control del refrigerante o los componentes eléctricos.</p>

Tras un corte de corriente, la unidad no se reinicia, aunque se haya restablecido la alimentación.	Si no se ajusta la función de reinicio automático, la unidad no se reiniciará automáticamente. Opere otra vez el control remoto para reiniciar la operación.
Las señales del control remoto no son recibidas.	Las señales del control remoto no pueden ser recibidas cuando el receptor de señal en el acondicionador de aire está expuesto a iluminación intensa a la luz solar. En este caso, interfiera la luz solar o reduzca la iluminación.
Formación de humedad en las rejillas de salida aire.	Si la unidad estuvo funcionando por un largo período de tiempo con alta humedad, es posible la formación de humedad en las rejillas de salida de aire y el goteo consiguiente.
Se oye ruido de silbido procedente de la unidad exterior.	Este ruido significa que la velocidad de giro del compresor está aumentando o disminuyendo.
El ventilador no se para inmediatamente después de haber parado la operación de la unidad.	Ventilador interior: El ventilador no se parará hasta después de 2 horas si está ajustado a operación CLEAN (LIMPIAR). Ventilador exterior: El ventilador no se parará durante aproximadamente 1 minuto para proteger la unidad.
La luz RUN permanece encendida aunque se ha parado la operación.	La luz RUN se encenderá durante la operación CLEAN (LIMPIAR). La luz RUN se apagará cuando finalice la operación CLEAN (LIMPIAR).

Póngase en contacto con su distribuidor

- Apague inmediatamente el suministro de energía e informe a su distribuidor en una de las situaciones siguientes:

<p>El cable de suministro de energía está excesivamente caliente. La cubierta del cable de energía está quebrado.</p>	<p>⚠ PRECAUCIÓN</p> <p>Si se daña el cable de potencia, consulte con su distribuidor o ingeniero cualificado para instalar el repuesto y evitar accidentes.</p>
Fusibles o enchufe a menudo quemados.	Se observa un desperfecto en el televisor, la radio u otros aparatos electrónicos.
El interruptor no actúa seguramente.	Se oyen ruidos anormales durante la operación.
Cuando se producen anomalías hay que desconectar la alimentación inmediatamente y volver a conectarla pasados 3 minutos. Después de reiniciar el funcionamiento con el botón ON/OFF del mando a distancia, las anomalías continúan.	Los testigos luminosos RUN y TIMER de la sección de visualización de la unidad parpadean rápidamente (0,5 seg. ON; 0,5 seg. OFF) y el aparato no funciona.

Función de auto diagnóstico

■ Nosotros intentamos constantemente mejorar el servicio para nuestros clientes instalando de algunos elementos para observar mejor las anomalías de cada función tal como sigue:

		Descripción del problema	Causa
Luz de TIMER encendida	Luz de RUN		
	Parpadea-1 vez	Error en el sensor del intercambiador de calor	<ul style="list-style-type: none"> Cable del sensor del intercambiador de calor roto, mal contacto del conector
	Parpadea-2 vez	Error del sensor de temperatura	<ul style="list-style-type: none"> Conductor de sensor de temperatura de la sala roto, mala conexión del conector
	Parpadea-5 vez	Error de tensión del filtro activo	<ul style="list-style-type: none"> Alimentación defectuosa
	Parpadea-6 vez	Error del motor del ventilador interior	<ul style="list-style-type: none"> Motor de ventilador defectuoso, mala conexión del conector

		Descripción del problema	Causa
Luz de RUN parpadea continuamente	Luz de TIMER		
	Parpadea-1 vez	Error del sensor de temperatura exterior	<ul style="list-style-type: none"> Conductor de sensor exterior roto, mala conexión del conector
	Parpadea-2 vez	Error del sensor del tubo de líquido del intercambiador de calor exterior	<ul style="list-style-type: none"> Conductor de sensor de tubo de líquido de intercambiador de calor roto, mala conexión del conector
	Parpadea-4 vez	Error del sensor del tubo de evacuación	<ul style="list-style-type: none"> Cable del sensor del tubo de evacuación roto, conexión del conector defectuosa

		Descripción del problema	Causa
Luz de RUN encendida	Parpadea-1 vez	Corte de corriente	<ul style="list-style-type: none"> Bloqueo de compresor, fase abierta en la salida del compresor, cortocircuito en el transistor de potencia, válvula de servicio cerrada
	Parpadea-2 vez	Error en la unidad de exterior	<ul style="list-style-type: none"> Transistor de potencia roto, cable de compresor roto Conductor del sensor del tubo de descarga roto, mala conexión del conector Bloqueo de compresor
	Parpadea-3 vez	Sobrecorriente	<ul style="list-style-type: none"> Sobrecarga en la operación, carga excesiva
	Parpadea-4 vez	Error de transistor de potencia	<ul style="list-style-type: none"> Transistor de potencia roto
	Parpadea-5 vez	Recalentamiento del compresor	<ul style="list-style-type: none"> Falta de gas, sensor de tubo de descarga defectuoso, válvula de servicio cerrada.
	Parpadea-6 vez	Error en la transmisión de señal	<ul style="list-style-type: none"> Alimentación defectuosa, conductor de señales roto, tarjetas de la unidad interior/exterior defectuosas
	Parpadea-7 vez	Error del motor del ventilador exterior	<ul style="list-style-type: none"> Motor del ventilador defectuoso, mala conexión del conector
	Continúa parpadeando	Protección frente a alta presión en refrigeración	<ul style="list-style-type: none"> Sobrecarga de gas, cortocircuito de la unidad exterior

		Descripción del problema	Causa
Luz de RUN parpadea 2 veces	Parpadea-2 vez	Bloqueo del rotor	<ul style="list-style-type: none"> Compresor defectuoso Fase abierta en el compresor Tarjetas de la unidad exterior defectuosas



MITSUBISHI HEAVY INDUSTRIES, LTD.

AIR-CONDITIONING & REFRIGERATION DIVISION

3-1, Asahi, Nishibiwajima-cho, Kiyosu, Aichi, 452-8561, Japan
<http://www.mhi.co.jp>

MITSUBISHI HEAVY INDUSTRIES AIR-CONDITIONING EUROPE, LTD.

7 Roundwood Avenue, Stockley Park, Uxbridge, Middlesex, UB11 1AX, United Kingdom
Tel : +44-20-7025-2750
Fax: +44-20-7025-2751
<http://www.mhiae.com>

MITSUBISHI HEAVY INDUSTRIES AIR-CONDITIONERS AUSTRALIA, PTY. LTD.

9C Commercial Road Kingsgrove NSW 2208 PO BOX 318 Kingsgrove NSW 1480
Tel : +61-2-8571-7977
Fax: +61-2-8571-7992
<http://www.mhiae.com.au>